

## Organizadores Individuales

LPCV21URM

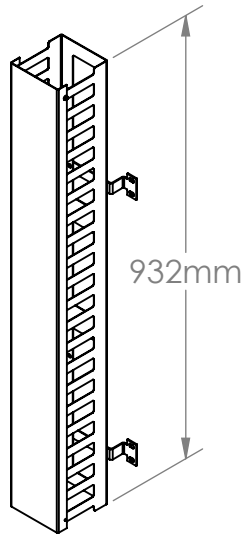

LPCV24URL

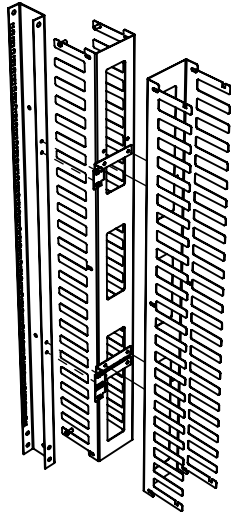
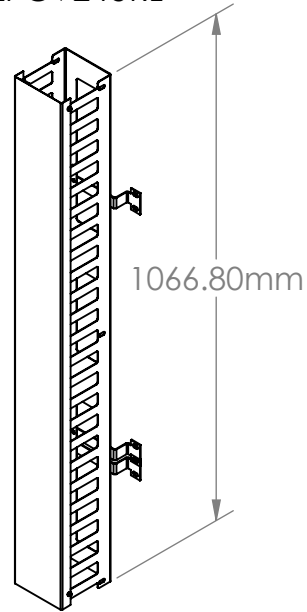

Para realizar una instalación doble, utilice solo 2 pares de tornillos y 1 par de brackets para sujetar ambos organizadores.



# Manual de Usuario Organizadores Verticales de Cable

Organizadores de la serie LPCV

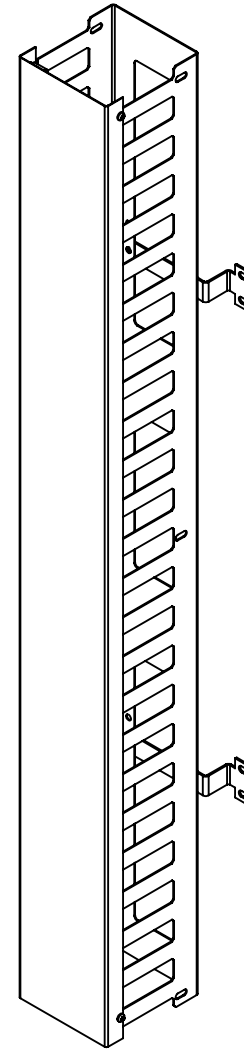

Lea este manual de usuario antes de usar el equipo y consérvelo para consultarlo en el futuro.

## Introducción

Gracias por seleccionar uno de nuestros organizadores de cable para Rack de la serie LPCV. La información contenida en este manual lo ayudará en el armado del producto además de encontrar características físicas, partes incluidas y recomendaciones de uso.

## Herramienta

Ratch con extensión y dado de 7/16"

## Modo de Instalación/ Operación

1.-Atornille el cuerpo del organizador al bracket de sujeción, cuidando que las ranuras de la parte frontal queden hacia abajo. Para elegir la perforación del organizador.

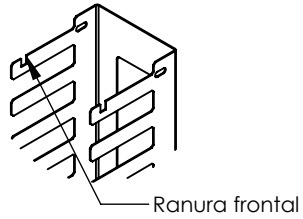

2- Instale los brackets de sujeción sobre las perforaciones preparadas en la parte trasera de su Rack de la serie EIRL o EIRA (no incluido) utilizando el kit de tornillos incluido.

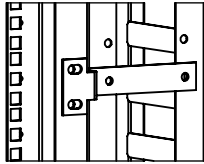

3.- Una vez haya distribuido su cableado de forma adecuada, coloque la puerta siguiendo los pasos como se indican en la imagen. Para retirar la tapa, primero retire la tapa del organizador superior y después el inferior.

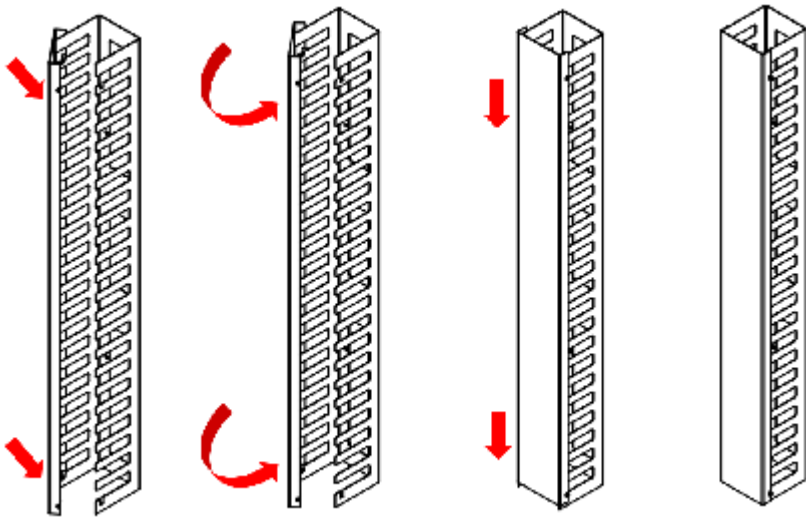

(Racks no incluidos)

