

VISTA SUPERIOR

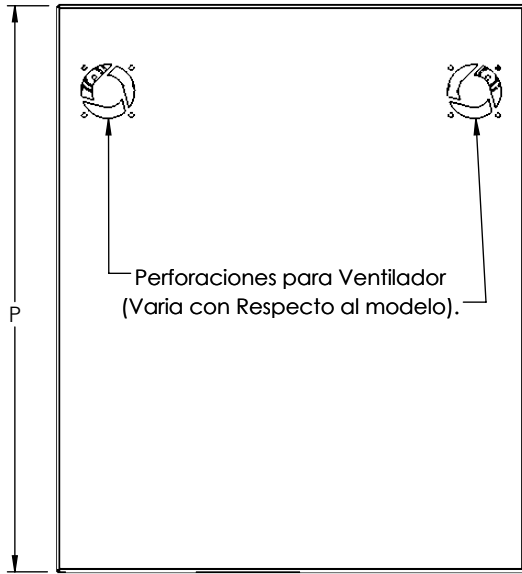

VISTA INFERIOR

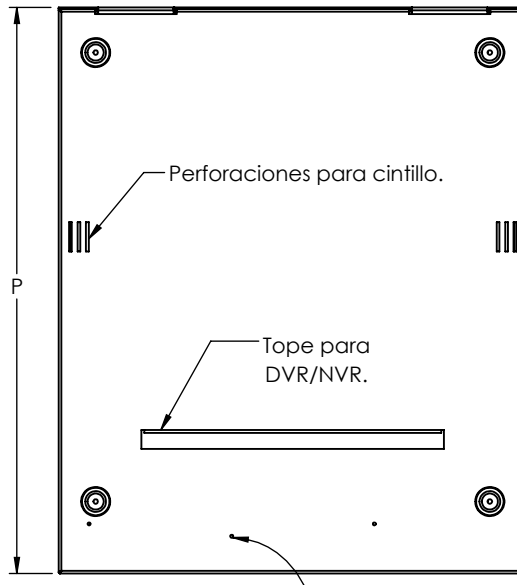

VISTA ISOMÉTRICA

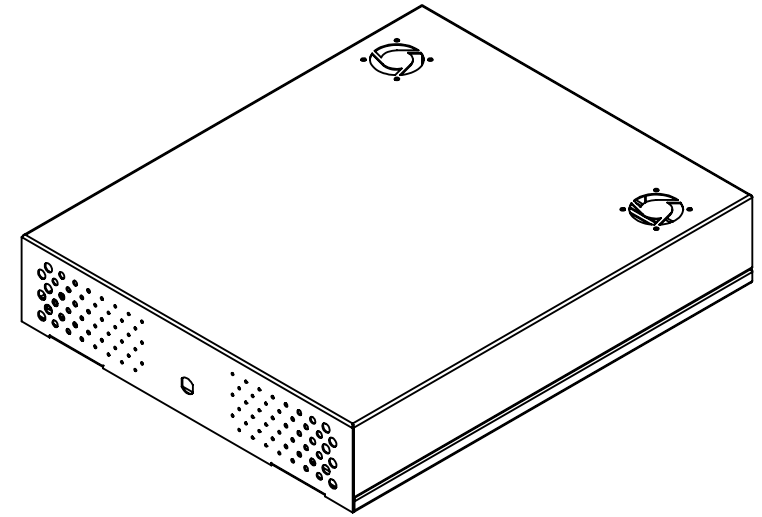

VISTA LATERAL



VISTA POSTERIOR

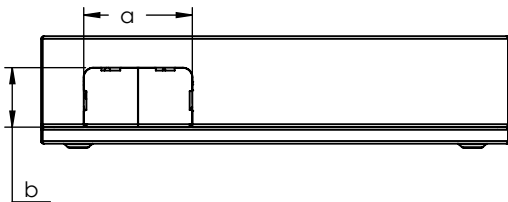

VISTA FRONTAL

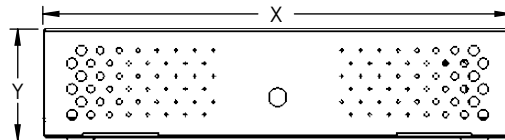

Perforaciones para fuente de poder.
(X3) Ø3.17 (1/8")

Modelo	Peso Aprox (Kg.)	Alto(Y)	Ancho(X)	Profundidad(P)	Pasacable (axb)	Compatibilidad de Ventilador
GAB-VID1-R2	2.91	78	364	452	100X41	60x60 (2 Pzs)
GAB-VID2-R2	8.48	118	495	599	115X63	
GAB-VID4-R2	11.32	180	525	677	150X123	120x120 (1 Pz)

1. Fabricado en lámina de acero rolada en frío calibre 18 y 22.
2. Pintura electrostática color negro semi mate.
3. Incluye: Tapa desmontable, Cintillo con broche para sujeción de grabadora, ventilaciones laterales, perforaciones para fijar a mesa/escritorio y chapa de seguridad con llave.
4. Compatibilidad: Compatible con instalación en rack de 19" solo para GAB-VID1 (Agregando accesorio GAB-VID1-SOP)
5. Funcionamiento: Resguarda DVR/NVR. Previene acceso no autorizado al equipo, desconexión de cableado de red/alimentación y daño físico sobre el equipo.
6. Envío empacado en plástico con kit de tornillería.

Descripcion:

Gabinete de Seguridad de Escritorio para DVR/NVR.

Codigo:

GAB-VIDX-R2

A4

ESCALA:1:8

Dimensiones de Gabinetes (Externas)						
Modelo	Peso Aprox (Kg.)	Alto(Y)	Ancho(X)	Profundidad(P)	Pasacable (axb)	Compatibilidad de Ventilador
GAB-VID1-R2	2.91	78	364	452	100X41	60x60 (2 Pzs)
GAB-VID2-R2	8.48	118	495	599	115X63	
GAB-VID4-R2	11.32	180	525	677	150X123	120x120 (1 Pz)

Dimensiones máximas para resguardo de DVD/NVR (Dimensión Máxima)			
Modelo.	Ancho.	Alto.	Profundidad.
GAB-VID1-R2	315	62	288
GAB-VID2-R2	445	88	400
GAB-VID4-R2	440	177	462

GAB-VID1 REV. 1.0.0

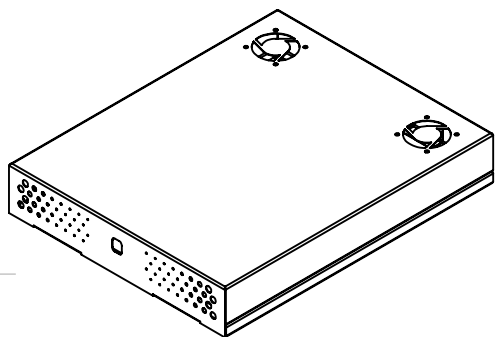

GAB-VID2-R2 REV. 1.0.1

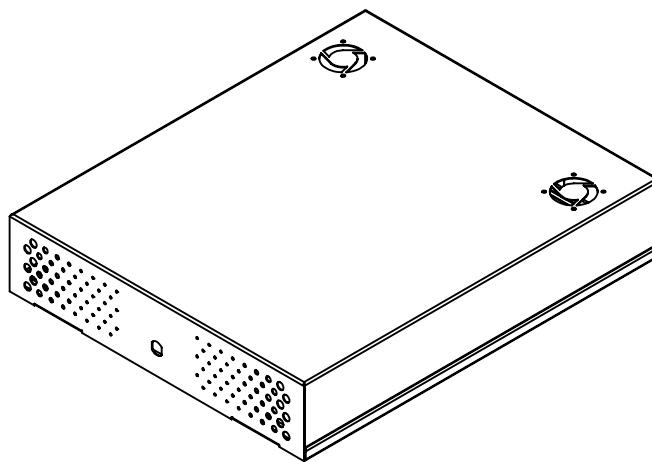

GAB-VID4-R2 REV. 1.0.0

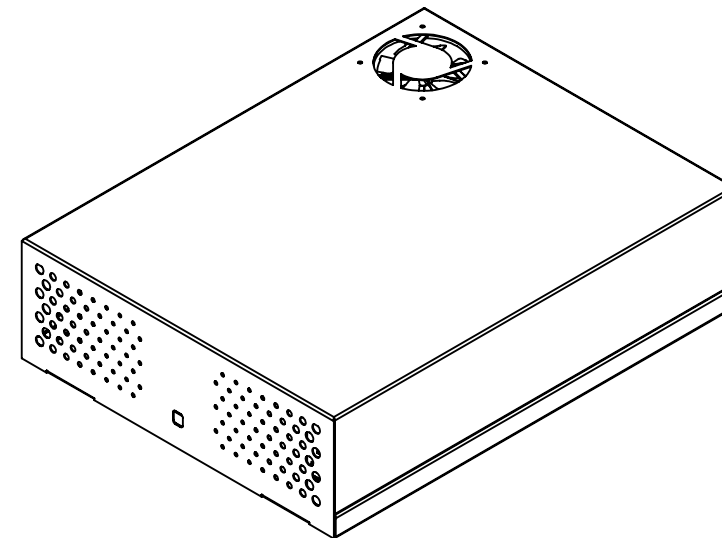

1. Fabricado en lámina de acero rolada en frío calibre 18 y 22.
2. Pintura electrostática color negro semi mate.
3. Incluye: Tapa desmontable, Cintillo con broche para sujeción de grabadora, ventilaciones laterales, perforaciones para fijar a mesa/escritorio y chapa de seguridad con llave.
4. Compatibilidad: Compatible con instalación en rack de 19" solo para GAB-VID1 (Agregando accesorio GAB-VID1-SOP)
5. Funcionamiento: Resguarda DVR/NVR. Previene acceso no autorizado al equipo, desconexión de cableado de red/alimentación y daño físico sobre el equipo.
6. Enviado empacado en plástico con kit de tornillería.

Descripción:	
Gabinete de Seguridad de Escritorio para DVR/NVR.	
Código:	GAB-VIDX-R2
	A4
ESCALA: 1:8	

GABVIDXR2 (ABIERTO/CERRADO)

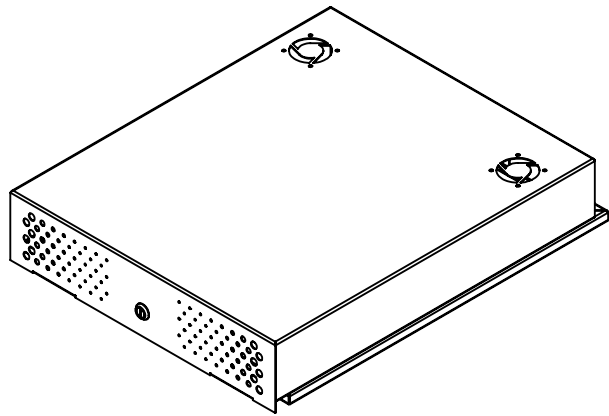

ABIERTO

Chapa de seguridad.

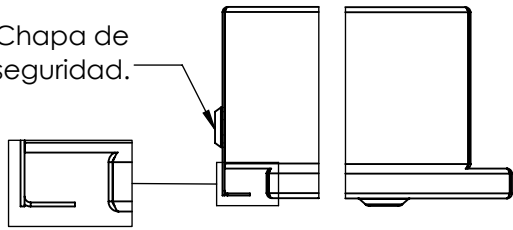

CERRADO

Chapa de seguridad.

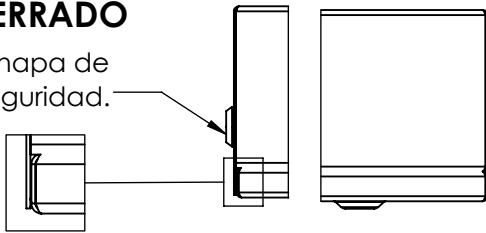

AJUSTE DE VIDEOGRABADORA (AJUSTE DE CINTILLO ABIERTO)

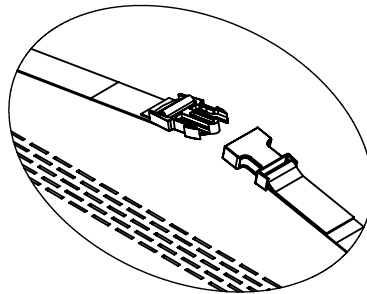

VIDEOGRABADORA (AJUSTE CINTILLO CERRADO)

Cintillo de Gabinete (Incluido)

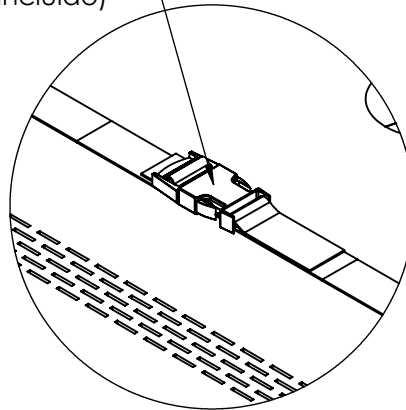

PERFORACIONES PARA VENTILADORES (NO INCLUIDOS)

GAB-VID1-R2 REV. 1.0.0

Ranuras para ventilador 60x60

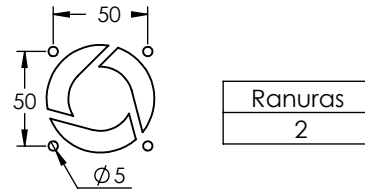

GAB-VID2-R2 REV. 1.0.1

Ranuras para ventilador 60x60

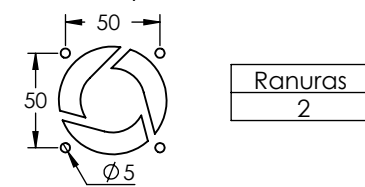

GAB-VID4-R2 REV. 1.0.0

Ranuras para ventilador 120x120

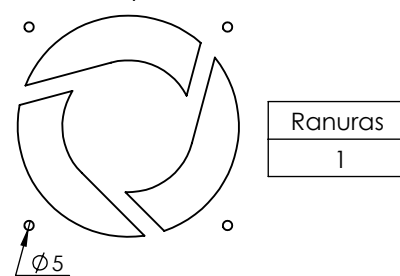

FUENTE DE PODER (NO INCLUIDA)

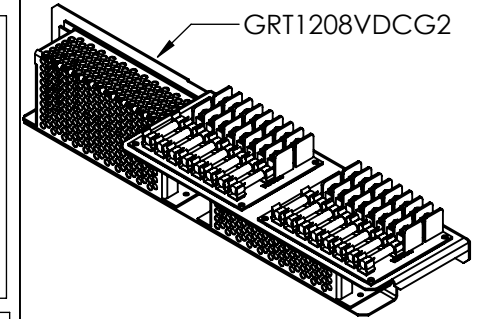

Compatible solo con:

GAB-VID2-R2
GAB-VID4-R2

GAB-VID2-R2 REV. 1.0.1

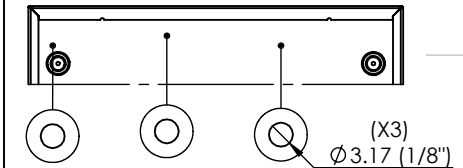

GAB-VID4-R2 REV. 1.0.0

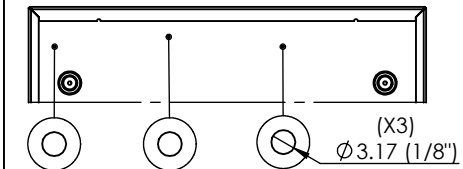

1. Fabricado en lámina de acero rolada en frío calibre 18 y 22.

2. Pintura electrostática color negro semi mate.

3. Incluye: Tapa desmontable, Cintillo con broche para sujeción de grabadora, ventilaciones laterales, perforaciones para fijar a mesa/escritorio y chapa de seguridad con llave.

4. Compatibilidad: Compatible con instalación en rack de 19" solo para GAB-VID1 (Agregando accesorio GAB-VID1-SOP)

5. Funcionamiento: Resguarda DVR/NVR. Previene acceso no autorizado al equipo, desconexión de cableado de red/alimentación y daño físico sobre el equipo.

6. Envío empaçado en plástico con kit de tornillería.

Descripción:

Gabinete de Seguridad de Escritorio para DVR/NVR.

Código:

GAB-VIDX-R2

A4

1		2		3	
		Dimensiones máximas para resguardo de DVD/NVR (Dimensión Máxima)			
Modelo.	Ancho.	Alto.	Profundidad.		
GAB-VID1-R2	315	62	288		
GAB-VID2-R2	445	88	400		
GAB-VID4-R2	440	177	462		

GAB-VID1 REV. 1.0.0

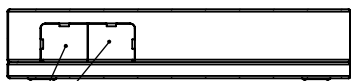

Tapas Removibles

GAB-VID2-R2 REV. 1.0.1



Tapas Removibles

GAB-VID4-R2 REV. 1.0.0

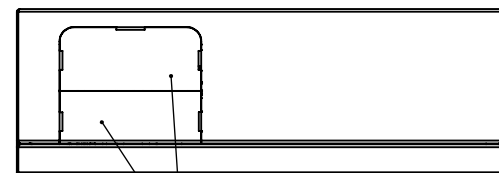

Tapas Removibles

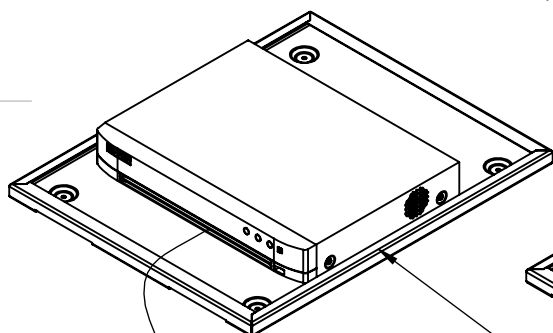

EV4004TURBO
(Demostrativa, No incluida)

Base

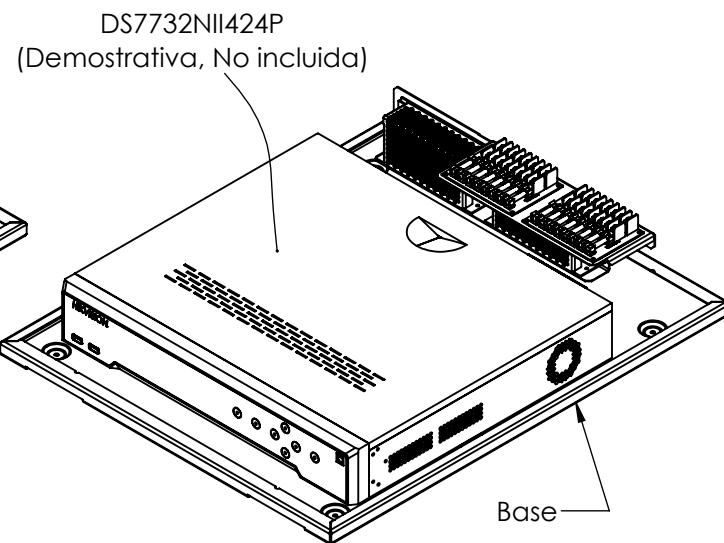

DS7732NII424P
(Demostrativa, No incluida)

Base

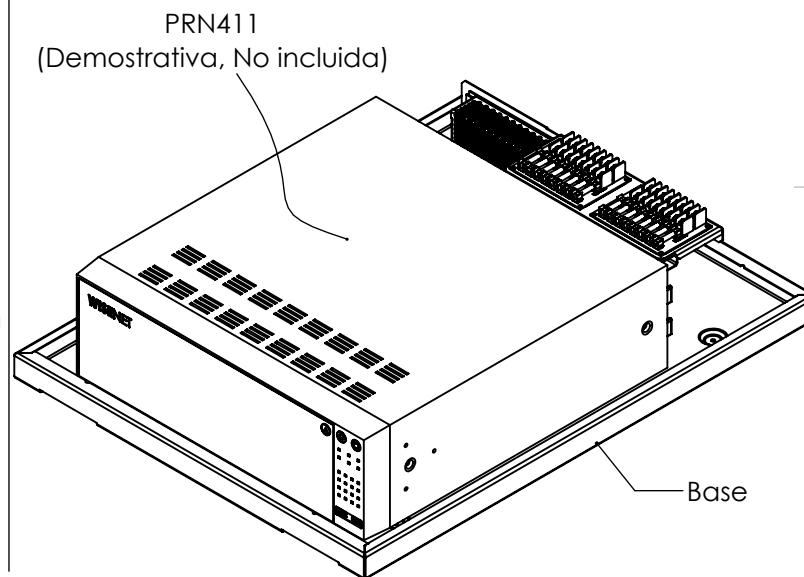

PRN411
(Demostrativa, No incluida)

Base

1. Fabricado en lámina de acero rolada en frío calibre 18 y 22.
2. Pintura electrostática color negro semi mate.
3. Incluye: Tapa desmontable, Cintillo con broche para sujeción de grabadora, ventilaciones laterales, perforaciones para fijar a mesa/escritorio y chapa de seguridad con llave.
4. Compatibilidad: Compatible con instalación en rack de 19" solo para GAB-VID1 (Agregando accesorio GAB-VID1-SOP)
5. Funcionamiento: Resguarda DVR/NVR. Previene acceso no autorizado al equipo, desconexión de cableado de red/alimentación y daño físico sobre el equipo.
6. Envío empaçado en plástico con kit de tornillería.

Descripción:

Gabinete de Seguridad de Escritorio para DVR/NVR.

Código:

GAB-VIDX-R2

A4

ESCALA:1:8